

UŽIVATELSKÝ MANUÁL

08970L

LED kosmetické zrcátko Immax FACE 3v1, stojánek s Qi nabíjením

Před použitím výrobku si pečlivě přečtěte návod a řádně jej uschovejte.

POPIS PRODUKTU

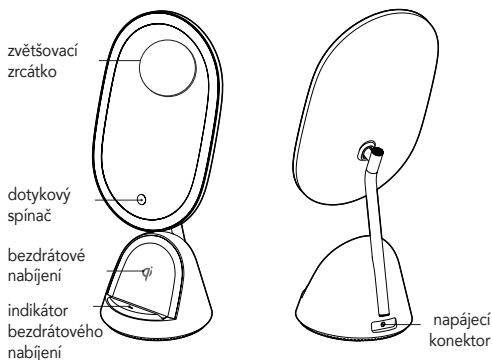

INSTRUKCE

Připojení k napájení

Vložte odpovídající hlavici adaptéru do patice za svítidlem.

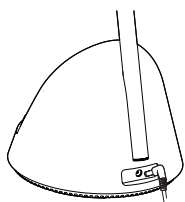

Poznámky:

- Používejte originální napájecí zdroj, nepoužívejte prodlužovací kabel nebo rozbočovač, jinak může výrobek fungovat nestandardně.
- Nepoužívejte adaptér, který neodpovídá výstupu 12 V.
- Pokud světla blikají nebo jsou hlučná, včas zkontrolujte napájení.
- Nespoujte kovový bod adaptéru s jinými kovy, jinak může dojít k trvalému poškození výrobku nebo k jiným nebezpečným následkům
- Originální adaptér je určen pouze pro tento produkt a není určen pro jiné použití.

POLOHOVÁNÍ ZRCADLA

Zrcadlo lze polohovat vertikálně v rozmezí 40°.

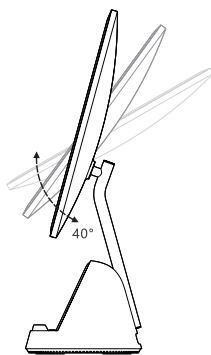

NASTAVENÍ JASU LED OSVĚTLENÍ

Dotykové tříúrovňové stmívání

Opakovaným dotykem volíte 3 stupně intenzity LED osvětlení, v pořadí - nejjasnější, střední světlo, slabé světlo, vypnutí.

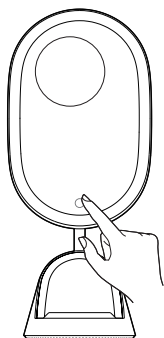

BEZDRÁTOVÉ NABÍJENÍ Qi

Funkce bezdrátového nabíjení

Pokud vaše zařízení podporují funkci bezdrátového nabíjení Qi, jednoduše je položte doprostřed stojánu a Vaše zařízení se začne nabíjet

Tipy:

Zařízení se nabíjí - indikátor nabíjení svítí červeně.

Plně nabití zařízení - indikátor nabíjení svítí zeleně.

Abnormální nabíjení - indikátor nabíjení bliká červeně.

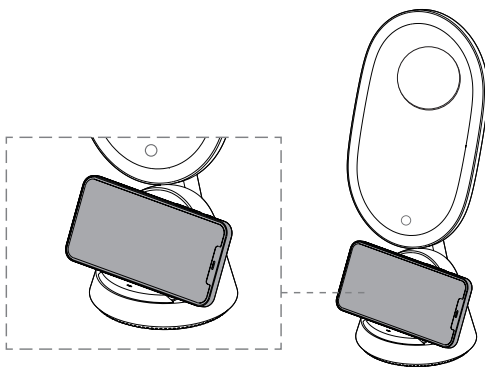

PRODUKTOVÝ LIST

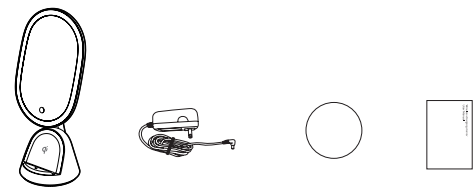

zrcátko

napájecí adaptér

přídavné, magnetické, zvětšovací zrcátko

manuál

Poznámka: Obrázky produktu jsou pouze orientační.

Obrázek produktu může být zobrazen s drobnými rozdíly oproti skutečnému výrobku.

ZÁKLADNÍ PARAMETRY

Katalogové číslo: 08970L

Název produktu: LED kosmetické zrcátko Immax FACE 3v1 + stojánek s Qi nabíjením

Pracovní teplota: -20°C až +50°C

Vstupní napětí: DC12V/1,5A

Příkon: 18W

Příkon Qi nabíjení: 10W

Barva světla: 5500lm

Rozměry: 168 x 130 x 393,5mm

Varování:

- Čištění povrchu - otřete lampičku suchou, měkkou bavlněnou tkaninou, nepoužívejte žádné jiné čisticí prostředky.
- Zdroj světla je nenahraditelný.
- Pokud dojde k poruše výrobku, neopravujte, ani nerozebírejte výrobek sami, mohlo by dojít k mechanickému poškození a výrobek ztrácí nárok na reklamační řízení. Pro údržbu se můžete obrátit na výrobce.
- Obsah škodlivých látek
- Formulář vychází z normy SJ/T 11364:
- o : Nebezpečná látka je pod limitem normy.
- GB/T 26572 ve všech homogenních materiálech komponentů stolní lampičky
- x : Nebezpečná látka překračuje normu
- GB/T 26572 alespoň v jednom homogenním materiálu komponentů stolní lampičky
- Záruka produktu
- Záruční servis tohoto výrobku je přísně v souladu s předpisy pro spotřebitele a zákonem o kvalitě výrobků v České republice.
- Záruční podmínky
- Záruka na produkt zaniká v případě:
- Neoprávněné údržby, nesprávného použití, dojde-li k mechanickému poškození jakékoli části výrobku, nasátí či znehodnocení tekutinou, pozměnění či roztrhaný produktový štítek, nebo zcela bez produktového štítku.
- Překročení doby platnosti záruky; (2roky)
- Škody způsobené vyšší mocí;
- Selhání výkonu způsobené člověkem, včetně použití stmívače/neurčeného napětí/neurčeného prostředí.

Výrobce / Dovozce:

IMMAX, Pohoří 703, 742 85 Vřesina, EU

www.immax.cz

Navrženo v České republice, vyrobeno v Číně



USER MANUAL

08970L

LED cosmetic mirror Immax FACE 3in1, stand with Qi charging

Before using the product, read the instructions carefully and keep them properly.

PRODUCT DESCRIPTION

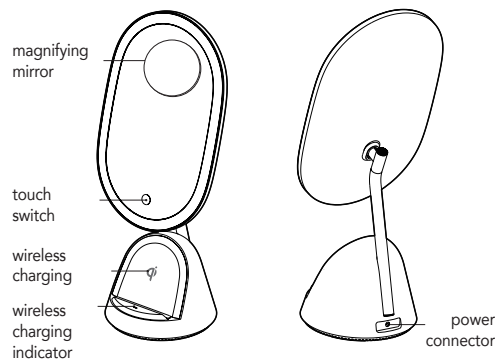

INSTRUCTION

Power connection

Insert the corresponding adapter head into the socket behind the fixture.

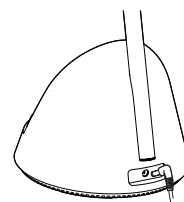

Comment:

- Use the original power supply, do not use an extension cable or hub, otherwise the product may function abnormally.
- Do not use an adapter that does not match the 12 V output.
- If the lights are flickering or noisy, please check the power supply in time.
- Do not connect the metal point of the adapter with other metals, otherwise the product may be permanently damaged or other dangerous consequences may occur
- The original adapter is intended only for this product and is not intended for any other use.

MIRROR POSITIONING

The mirror can be positioned vertically within 40°.

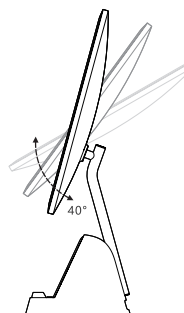

SETTING THE BRIGHTNESS OF THE LED LIGHTING

Touch three-level dimming

By repeatedly touching, you select 3 levels of LED lighting intensity, in order - brightest, medium light, weak light, off.

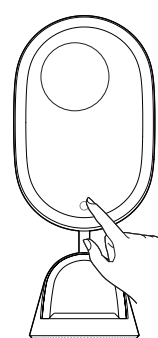

Qi WIRELESS CHARGING

Wireless charging function

If your devices support Qi wireless charging, simply place them in the middle of the stand and your device will start charging

Tips:

The device is charging - the charging indicator lights up red.

The device is fully charged - the charging indicator lights up green.

Abnormal charging - the charging indicator flashes red.

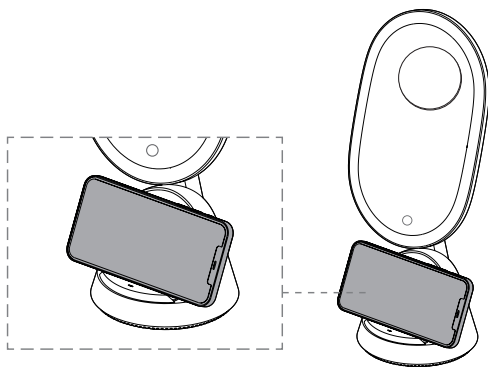

PRODUCT LIST

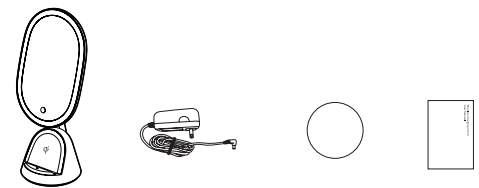

mirror

power adapter

additional, magnetic, magnifying mirror

manual

Note: Product images are for reference only.

The product image may be shown with slight differences from the actual product.

BASIC PARAMETERS

Catalog number: 08970L

Product name: LED cosmetic mirror Immax FACE 3in1 + stand with Qi charging

Working temperature: -20°C to +50°C

Input voltage: DC12V/1.5A

Power consumption: 18W

Qi charging power: 10W

Light color: 5500lm

Dimensions: 168 x 130 x 393.5mm

Warning:

- Cleaning the surface - wipe the lamp with a dry, soft cotton cloth, do not use any other cleaning agents.
- The light source is irreplaceable.
- If the product malfunctions, do not repair or disassemble the product yourself, mechanical damage could occur and the product loses its right to claim proceedings. You can contact the manufacturer for maintenance.
- Content of harmful substances
- The form is based on the SJ/T 11364 standard:
- o : The dangerous substance is below the standard limit.
- GB/T 26572 in all homogeneous materials of table lamp components
- x : The hazardous substance exceeds the norm
- GB/T 26572 in at least one homogeneous material of table lamp components
- Product warranty
- The warranty service of this product is strictly in accordance with consumer regulations and the law on product quality in the Czech Republic.

Warranty conditions

- The product warranty expires in the event of:
- Unauthorized maintenance, incorrect use, mechanical damage to any part of the product, liquid absorption or deterioration, altered or torn product label, or no product label at all.
- Exceeding the warranty period; (2 years)
- Damage caused by force majeure;
- Man-made performance failure including use of dimmer/unspecified voltage/unspecified environment.

Manufacturer / Importer:

IMMAX, Pohoří 703, 742 85 Vřesina, EU

www.immax.cz

Designed in the Czech Republic, made in China

Immax
®

UŽIVATEĽSKÁ PRÍRUČKA

08970L

LED kozmetické zrkadlo Immax FACE 3v1, stojan s nabíjaním Qi

Pred použitím výrobku si pozorne prečítajte príručku a riadne ho uložte.

POPIS PRODUKTU

Zväčšovacie zrkadlo

dotykový spínač

bezdrôtové nabíjanie

indikátor bezdrôtového nabíjania

nabíjaci port

NÁVOD

Prípojenie napájania

Zasuňte zodpovedajúcu hlavicu adaptéra do zásuvky za svietidlom

Upozornenie:

- V opačnom prípade výrobok nemusí fungovať abnormálne.
- Nepoužívajte adaptér, ktorý nezodpovedá čarodejníckemu výstupu 12V.
- Ak svetlá blikajú alebo sú hlučné, včas skontrolujte napájanie.
- Nespájajte kovový bod adaptéra s inými kovmi, inak môže dôjsť k trvalému poškodeniu výrobku alebo k iným nebezpečným následkom.
- Originálny adaptér je určený len pre tento výrobok a nepodporuje iné použitie.

OTOČNÉ ZRKADLO

Zrkadlo je možné nastaviť nahor a nadol o 40°.

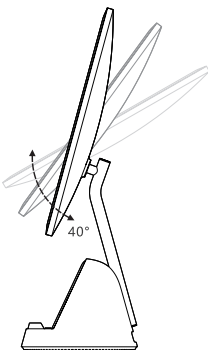

OVĽADANIE OSVETLENIA

Dotykové trojúrovňové stmievanie

Krátkym stlačením nastavíte jas

Poradie je: najjasnejšie, stredné svetlo, slabé svetlo

Cyklická regulácia

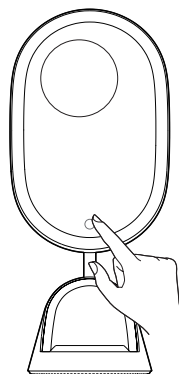

FUNKCIA BEZDRÔTOVÉHO NABÍJANIA Qi

Elektronické výrobky, ktoré podporujú funkciu bezdrôtového nabíjania, umiestnite do stredu. Počas bežného nabíjania je indikátor červený a po úplnom nabití sa zmení na zelený.

Upozornenie: Svetelný indikátor je počas nabíjania červený a po úplnom nabití sa zmení na zelený, ak červené svetlo bliká, znamená to zlyhanie nabíjania.

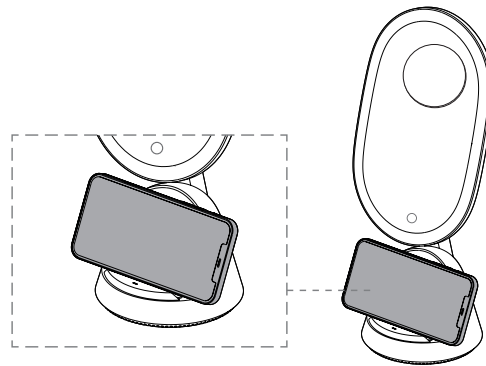

PRODUKT

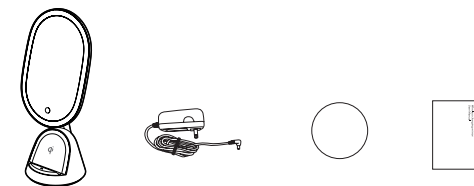

Zrkadlo

napájací adaptér

prídavné magnetické zväčšovacie zrkadlo

manuál

Poznámka: Obrázok a opis výrobku slúžia len na referenčné účely. Vzhľadom na modernizáciu výrobku môže byť fyzický obrázok spojený s určitými malými druhovými rozdielmi, pozrite si predmetný výrobok. Obrázok výrobku môže vykazovať mierne rozdiely oproti skutočnému výrobku.

ZÁKLADNÉ PARAMETRE

Katalógové číslo: 08970L

Názov produktu: Immax FACE 3v1 LED kozmetické zrkadlo + stojan s Qi nabíjaním

Prevádzková teplota: -20 °C až +50 °C

Vstupné napätie: 1: DC12V/1,5A

Príkon: 18W

Nabíjaci výkon Qi: 10W

Farba svetla: 5500 lm

Rozmery: 1,5 x 2,5 mm: 168 x 130 x 393,5 mm

Upozornenia

- Na čistenie povrchu ho utrite mäkkou bavlnenou tkaninou a nepoužívajte žiadne korozívne rozpúšťadlá.
- Svetelný zdroj je nenahraditeľný. Keď sa skutočne opotrebuje, prestaňte ho používať.
- Ak dôjde k poruche, nerozoberajte ho sami, aby nedošlo k poškodeniu výrobku. V prípade potreby údržby sa môžete obrátiť na výrobcu.

Obsah škodlivých látok

- Forma vychádza z normy SJ/T 11364:
- o : Nebezpečná látka je pod limitom normy GB/T 26572 vo všetkých homogénnych materiáloch súčastky.
- x : Nebezpečná látka je nad limitom normy GB/T 26572 aspoň v jednom homogénnom materiáli súčastky.
- Záruka na výrobok
- Záručný servis tohto výrobku je prísne v súlade s predpismi pre spotrebiteľov a zákonom o kvalite výrobkov v Českej republike.

Záruka na výrobok

Záručný servis tohto výrobku je prísne v súlade so spotrebiteľskými predpismi a zákonom o výrobkoch

Zákon o kvalite výrobkov v Českej republike.

Záručné podmienky

Záruka na výrobok je neplatná, ak:

- Neoprávnená údržba, nesprávne používanie, mechanické poškodenie ktorejkoľvek časti výrobku, absorpcia alebo degradácia kvapaliny, pozmenený alebo roztrhnutý štítok výrobku, alebo bez štítok výrobku vôbec.
- Prekročenie záručnej doby; (2 roky)
- Poškodenie spôsobené vyššou mocou;
- Zlyhanie výkonu spôsobené človekom vrátane použitia stmievača/ neurčeného napätia/neistého prostredia

Výrobca a dovozca:

IMMAX, Pohoří 703, 742 85 Vřesina, EU

www.immax.cz

Navrhnuté v Českej republike, vyrobené v Číne



BENUTZERHANDBUCH

08970L

LED-Kosmetikspiegel Immax FACE 3in1, Ständer mit Qi-Ladestation

Bevor Sie das Produkt benutzen, lesen Sie bitte die Anleitung sorgfältig durch und bewahren Sie es ordnungsgemäß auf.

PRODUKT EINFÜHRUNG

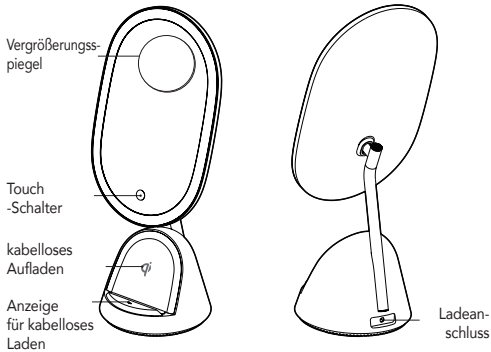

ANLEITUNG

Stromanschluss
Stecken Sie den passenden Adapterkopf in die Buchse hinter der Lampe.

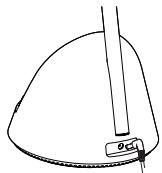

Beachten Sie:

Bitte verwenden Sie das Original-Netzteil und keine Kabelverlängerung oder einen Splitter, da das Produkt sonst möglicherweise nicht ordnungsgemäß funktioniert.
Verwenden Sie keinen Adapter, der nicht für den 12V-Ausgang geeignet ist. Wenn das Licht flackert oder rauscht, überprüfen Sie bitte rechtzeitig die Stromversorgung.
Verbinden Sie den Metallpunkt des Adapters nicht mit anderen Metallen, da dies zu dauerhaften Schäden an Ihrem Produkt oder anderen Gefahren führen kann.
Der Originaladapter ist nur für dieses Produkt bestimmt und kann nicht für andere Zwecke verwendet werden.

DREHBARER SPIEGEL

Der Spiegel kann um 40° nach oben und unten verstellt werden.

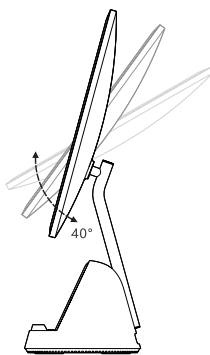

STEUERUNG DER BELEUCHTUNG

Berührung Dreistufige Dimmung
Kurzes Drücken zum Einstellen der Helligkeit
Die Reihenfolge ist: hellstes, mittleres Licht, schwaches Licht Zyklische Regelung

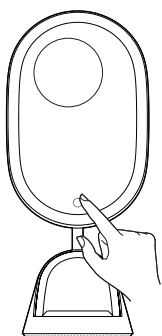

KABELLOSE QI-LADEFUNKTION

Platzieren Sie die elektronischen Produkte, die die kabellose Ladefunktion unterstützen, in der Mitte. Die Anzeige leuchtet während des normalen Ladevorgangs rot und wechselt zu grün, wenn sie vollständig aufgeladen ist. Hinweis: Die Anzeige leuchtet während des Ladevorgangs rot und wird grün, wenn sie vollständig aufgeladen ist. Wenn das rote Licht blinkt, bedeutet dies einen Ladefehler.

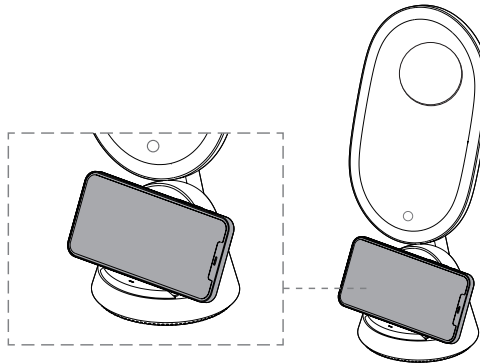

PRODUKT

- DC-Netzadapter - zusätzlicher magnetischer Vergrößerungsspiegel - Benutzerhandbuch

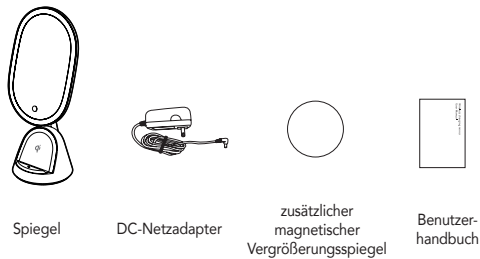

Hinweis: Das Produktbild und die Beschreibung dienen nur zu Referenzzwecken. Aufgrund der Produktverbesserung kann das physische Bild mit einigen kleinen Unterschieden in der Art verbunden sein, sehen Sie bitte das Thema Produkt.
Das Produktbild kann leichte Unterschiede zum tatsächlichen Produkt aufweisen.

GRUNDLEGENDE PARAMETER

Katalognummer: 08970L
Produktname: Immax FACE 3in1 LED Kosmetikspiegel + Ständer mit Qi Aufladung
Betriebstemperatur: -20°C bis +50°C
Eingangsspannung: DC12V/1.5A
Leistungsaufnahme: 18W
Qi-Ladeleistung: 10W
Lichtfarbe: 5500lm
Abmessungen: 168 x 130 x 393.5mm

Vorsichtsmaßnahmen

Bitte wischen Sie die Oberfläche mit einem weichen Baumwolltuch ab und verwenden Sie keine korrosiven Lösungsmittel.
Die Lichtquelle ist unersetzlich. Bitte verwenden Sie sie nicht mehr, wenn sie tatsächlich abgenutzt ist.
Wenn ein Ausfall auftritt, zerlegen Sie es bitte nicht selbst, um Schäden am Produkt zu vermeiden. Wenden Sie sich zur Wartung an den Hersteller.

Inhalt der schädlichen Stoffe

- Das Formular basiert auf der Norm SJ/T 11364:
- o : Die gefährliche Substanz liegt unter dem Grenzwert der Norm GB/T 26572 in allen homogenen Materialien des Bauteils.
- x : Der Schadstoffgehalt liegt in mindestens einem der homogenen Werkstoffe des Bauteils über der Norm GB/T 26572.
- Produktgarantie
- Die Garantieleistungen für dieses Produkt stehen in strenger Übereinstimmung mit den Verbraucherschutzvorschriften und dem Gesetz über die Produktqualität in der Tschechischen Republik.

PRODUKTGARANTIE

Die Garantieleistung für dieses Produkt erfolgt in strenger Übereinstimmung mit den Verbraucherschutzvorschriften und dem Qualitätsgesetz in der Tschechischen Republik.
Garantiebestimmungen und Bedingungen
Die Produktgarantie ist wichtig, wenn:
- Unbefugte Wartung, unsachgemäße Verwendung, mechanische Beschädigung eines Teils des Produkts
- Absorption oder Zersetzung von Flüssigkeit, verändertes oder zerrissenes Produktetikett oder das Fehlen ohne Produktetikett.
- Überschreitung der Garantiezeit (2 Jahre)
- Schäden, die durch höhere Gewalt verursacht wurden;
- Von Menschen verursachte Leistungsfehler, einschließlich der Verwendung von Dimmern/unbestimmter Spannung/unsichere Umgebung

Hersteller und Importeur:
IMMAX, Pohoří 703, 742 85 Vřesina, EU
www.immax.cz
Entwickelt in der Tschechischen Republik, hergestellt in China



FELHASZNÁLÓI KÉZIKÖNYV

08970L

LED kozmetikai tükör Immax FACE 3in1, állvány Qi töltéssel

A termék használata előtt kérjük, figyelmesen olvassa el a kézikönyvet és tárolja megfelelően.

A TERMÉK BEVEZETÉSE

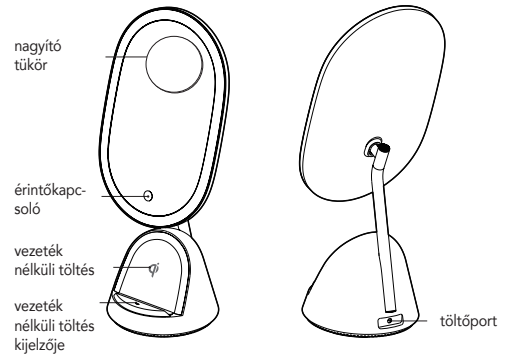

HASZNÁLATI UTASÍTÁS

Tápcsatlakozás
Helyezze be a megfelelő adapterfejet a lámpa mögötti foglalatba
Figyelem!

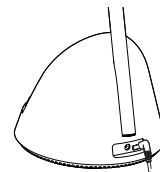

Kérjük, használja az eredeti tápegységet, ne használjon kábelhosszabbítót vagy elosztót, különben a termék nem működhet rendeltelenesen.
Ne használjon olyan adaptert, amely nem felel meg a boszorkány kimeneti 12V-nak.
Ha a fények villognak vagy zajosak, kérjük, időben ellenőrizze a tápegységet.
Ne csatlakoztassa az adapter fémpontját más fémmel, különben a termék maradandó károsodása vagy más veszélyes lehet.
Az eredeti adapter csak erre a termékre vonatkozik, és nem támogatja más használatra.

FORGATHATÓ TÜKÖR:

A tükör 40°-kal felfelé és lefelé állítható.

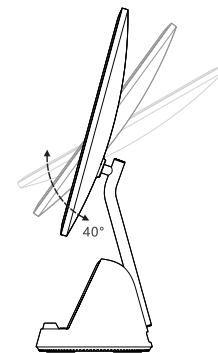

VILÁGÍTÁSVEZÉRLÉS

Érintés Háromszintű fényerőszabályozás
Rövid megnyomás a fényerő beállításához
A sorrend: legfényesebb, közepes fényerő, gyenge fényerő
Ciklikus szabályozás

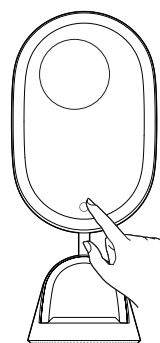

Qi VEZETÉK NÉLKÜLI TÖLTÉSI FUNKCIÓ

Helyezze a vezeték nélküli töltési funkciót támogató elektronikus termékeket a midle. A jelzőfény normál töltés közben piros, és zöldre vált, amikor teljesen feltöltődik.

Megjegyzés: A jelzőfény piros színű töltés közben, és zöldre vált, amikor teljesen feltöltődött, ha a piros fény villog, az töltési hibát jelez.

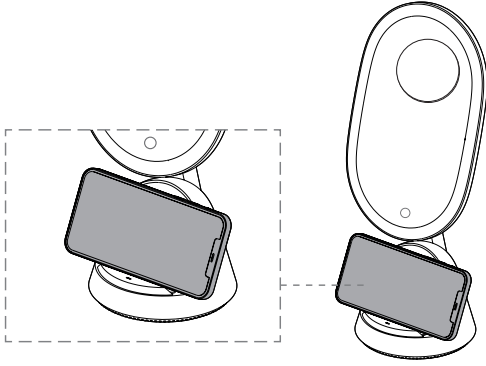

TERMÉK



Tükör



egyenáramú
hálózati adapter



kiegészítő mágneses
nagyító tükör



használati
útmutató

Megjegyzés: A termék képe és leírása csak referenciaként szolgál. A termék frissítése miatt a fizikai képhez társulhat néhány kis különbség a természetben, kérjük, tekintse meg a tárgyalat terméket.

A termékkép enyhe eltéréseket mutathat a tényleges terméktől.

ALAPVETŐ PARAMÉTEREK

Katalógusszám: 08970L

Termék neve: Immax FACE 3in1 LED-es kozmetikai tükör + állvány Qi töltéssel

Üzemi hőmérséklet: -20°C és +50°C között

Bemeneti feszültség: 1.5A: DC12V/1.5A

Teljesítmény bemenet: 18W

Qi töltési teljesítmény: 10W

Fény színe: 5500lm

Méret: Méretek: 168 x 130 x 393.5mm

FIGYELMEZTETÉSEK

Kérjük, törölje le puha pamutszövettel a felület tisztításához, és ne használjon maró oldószereket.

A fényforrás pótolható. Kérjük, hagyja abba a használatát, ha ténylegesen elhasználódik.

Ha meghibásodás történik, kérjük, ne szerelje szét saját maga, hogy elkerülje a termék sérülését. Karbantartás céljából forduljon a gyártóhoz.

KÁROS ANYAGTARTALOM

- A forma az SJ/T 11364 szabványon alapul:

- o : A veszélyes anyag a GB/T 26572 szabvány határértéke alatt van az alkatrész összes homogén anyagában.

- x : A veszélyes anyag az alkatrészek legalább egy homogén anyagában meghaladja a GB/T 26572 szabványban meghatározott értéket.

- Termékgarancia

- A termék garanciális szolgáltatása szigorúan a fogyasztói előírásoknak és a Cseh Köztársaság termékminőségi törvényének megfelelően történik.

TERMÉKGARANCIA

A termék garanciális szolgáltatása szigorúan összhangban van a fogyasztóvédelmi előírásokkal és a Terméktörvénnyel

Minőségi törvénynek megfelelően a Cseh Köztársaságban.

Garanciális feltételek

A termékgarancia érvényét veszti, ha:

- Engedély nélküli karbantartás, nem rendeltetésszerű használat, mechanikai sérülés a termék bármely részének

termék, folyadék felszívódása vagy lebomlása, megváltoztatott vagy

elszakadt termékcímke, vagy anélkül, hogy

termékcímke egyáltalán nincs rajta.

- A jótállási idő túllépése; (2 év)

- Vis maior által okozott kár;

- Ember által okozott teljesítményhibák, beleértve a fényerőszabályozó/nem rendeltetésszerűen használt

Feszültség/bizonytalan környezet

Gyártó és importőr:

IMMAX, Pohoří 703, 742 85 Vřesina, EU

www.immax.cz

A Cseh Köztársaságban tervezték, Kínában gyártják

